



VTZ Hromadný ventilátor do vonkajšieho prostredia

		VTZ 0	VTZ 1	VTZ 2	VTZ 3	VTZ 4	VTZ 6
Štandardné označenie		VTZ1075	VTZ1076	VTZ1077	VTZ1078	VTZ1145	VTZ1125
Charakteristika prietoku vzduchu							
Max. prietok vzduchu @ 100 Pa	m ³ /h	500	1 000	1 750	2 750	5 120	7 000
Max. tlak	Pa	300	300	300	300	300	300
Regulátor tlaku		■	■	■	■	■	■
Akustika							
Max. úroveň akustického výkonu L _w	dB(A)	72	72	66	81	81	80
Max. úroveň akustického tlaku L _p @ 3 m	dB(A)	58	55	49	63	80	-
Elektrika							
Napájanie		230 VAC / 50 Hz	230 VAC / 50 Hz	230 VAC / 50 Hz	230 VAC / 50 Hz	230 VAC / 50 Hz	230 VAC / 50 Hz
Typ motora		EC	EC	EC	EC	EC	EC
Max. spotreba energie	W	83	160	150	450	520	690
IP krytie (motora)		IP 54	IP 54	IP 54	IP 54	IP 54	IP 54
Charakteristika							
Hmotnosť	kg	10	19	21	23	32	57
Farba		kovová	kovová	kovová	kovová	kovová	kovová
Materiál (hlavná časť)		pozink. plech	pozink. plech	pozink. plech	pozink. plech	pozink. plech	pozink. plech
Rozmery (A - B - H)	mm	445 - 340 - 290	547 - 440 - 338	720 - 600 - 400	720 - 600 - 400	954 - 707 - 577	954 - 707 - 577
Inštalácia							
Pripojka potrubia	mm	336 x 336	436 x 436	595 x 595	595 x 595	697 x 697	697 x 697
Inštalácia na terasu		■	■	■	■	■	■
Inštalácia na strechu		■	■	■	■	■	■
Inštalácia do atiky		-	-	-	-	-	-
Údržba							
Bezkontaktný spínač		■	■	■	■	■	■
Čistenie		po odklopení ventilátora je prístupné lopátkové koleso a potrubie					
Prevádzka							
Priamo-hnané lopátkové koleso		■	■	■	■	■	■
Max. rýchlosť	RPM	3 200	3 230	1 520	2 180	2 035	1 090

■ štandard

Rozmery v mm

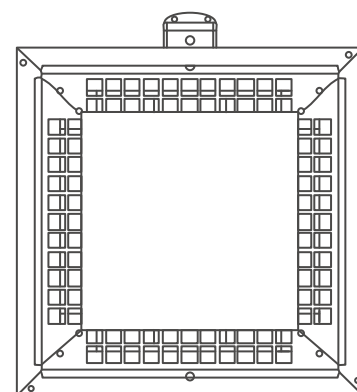
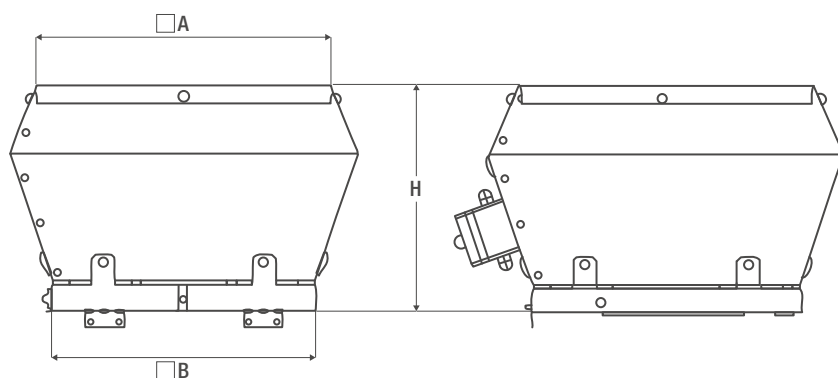

 Nasledujúce grafy zobrazujú charakteristiku ventilátora bez adaptéra 

VTZ0

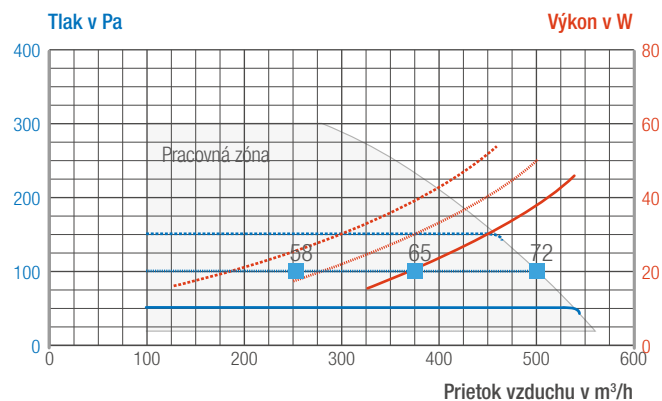

VTZ1

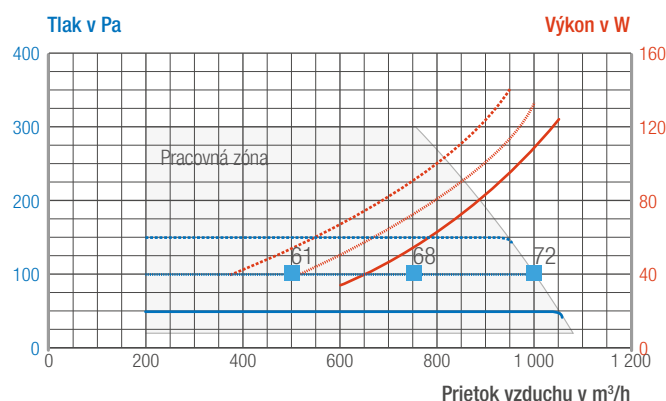

VTZ2

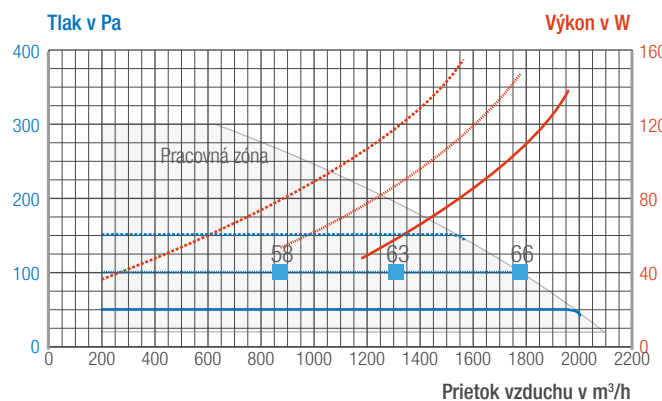

VTZ3

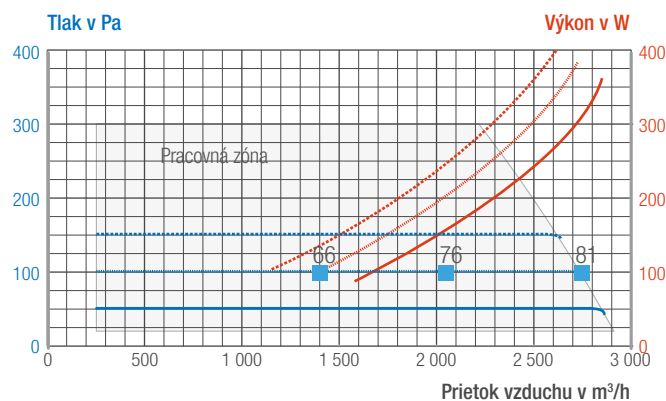

VTZ4

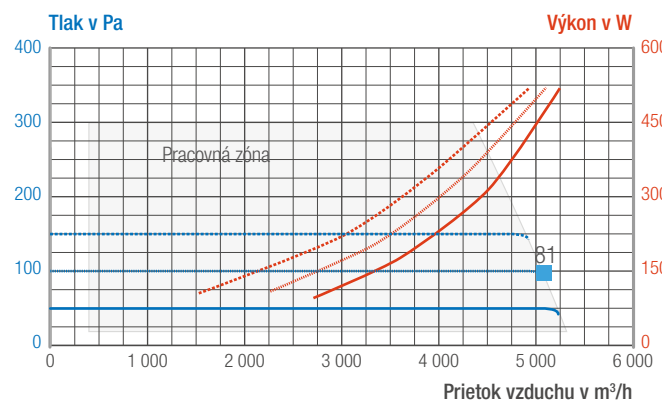

VTZ6

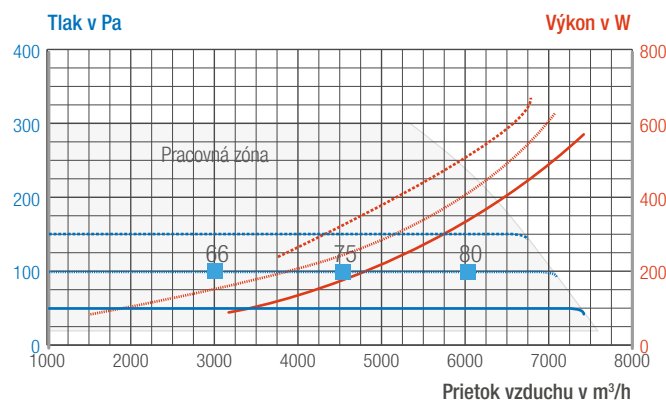

Legenda

príklad :

- '50 Pa' nastavenie - - - '100 Pa' nastavenie ····· '150 Pa' nastavenie — limit pracovných zón určuje maximálny prietok / tlak dostupný na ventilátore
- úroveň akustického výkonu Lw v dB(A)